

Technische fiche :

# **KLEOS HM 500 D25**

---

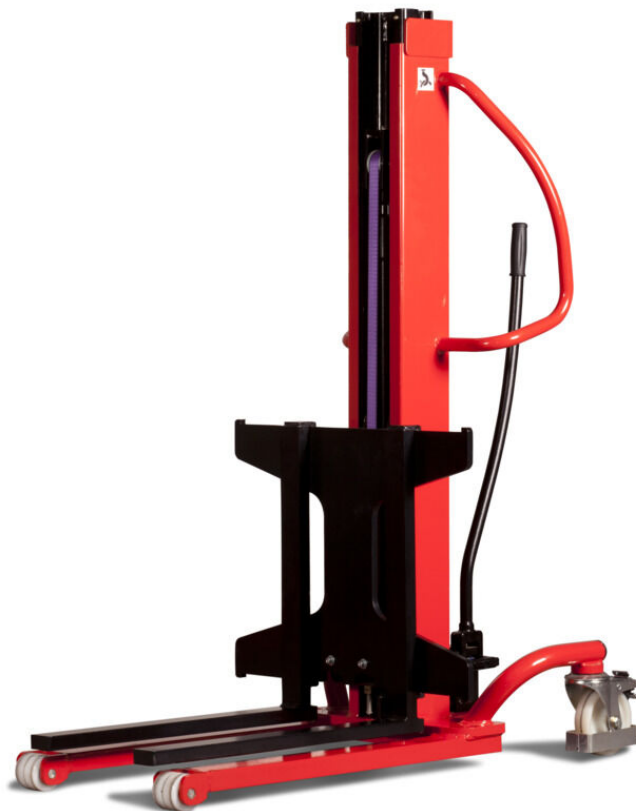

Technical characteristics			Metrisch
1.1	Manufacturer		Manitou
1.2	Model Name		HM 500 D25
1.3	Power source		Manual
1.4	Operator type		Pedestrian
1.5	Max. capacity	Q	500 kg
Weight			
2.1	Overall weight without tools		190 kg
Wheels			
3.1	Tyres type		Nylon
3.2	Dimensions of front wheels		2x (75x65)
3.3	Dimensions of rear wheels		2x (150x50)
Dimensions			
4.2	Height mast lowered *	h1	1950 mm
4.4	Max. lifting height	h3	2500 mm
4.5	Height mast extended *	h4	2480 mm
4.19	Overall length without tools	l1	1300 mm
4.20	Length to face of forks	l2	575 mm
4.21	Overall width	b1	710 mm
4.25	Fork spread	b5	519 mm
4.32	Ground clearance at centre of wheelbase	m2	35 mm
Performances			
5.2	Lifting speed (laden / unladen)		0.10 m/s / 0.10 m/s
5.3	Lowering speed (laden / unladen)		0.10 m/s / 0.10 m/s
5.11	Parking brake		Mecanic

# Kleos HM 500 D25 - Tekening met afmetingen

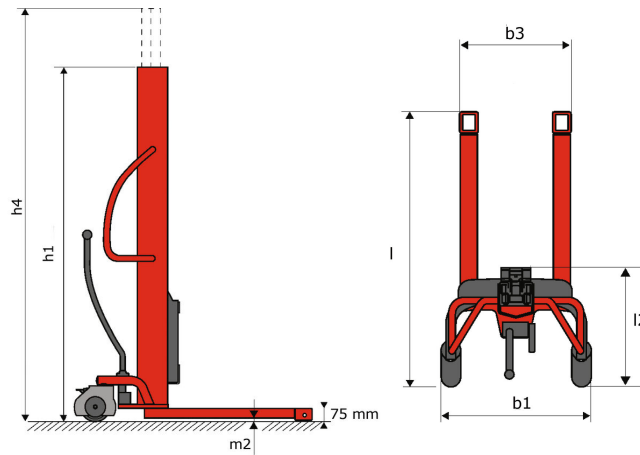

## Kenmerken van het gereedschap

Gereedschap 500 kg	Capaciteit van het toebehoren	Lastzwaartepunt	A1	A2	B	B1	C	D	E	E1	E2	F	Gewicht
	kg		mm	mm	mm	mm	mm	mm	mm	mm	mm	mm	
EPE 500	500	-	700	715	50	-	-	252	-	-	-	320	30
FA 500	500	-	700	745	-	250	680	45	60	30	-	720	54
FR 500	500	-	1150	1177	560	200	315	85	-	70	-	700	68
FUT 500	300	-	795	650	1057	350	650	245	-	240	631	-	92
PLF 500	500	-	700	727	600	-	-	280	-	91	-	630	50
POT 500	250	-	625	652	50	-	-	150	-	-	-	320	25

## Tools

EPE: Boom

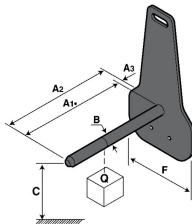

FR: Wrapover forks

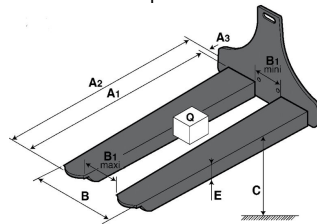

FUT: Drum handler

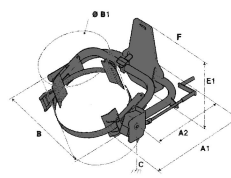

PLF: Fixed platform with drawer

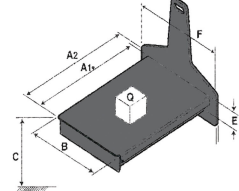

FA: Adjustable forks

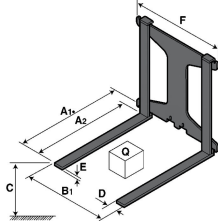

POT: Jib with hook

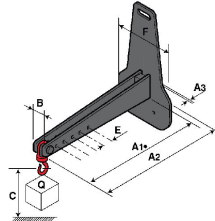



Siège Social

430 rue de l'Aubinière - 44150 Ancenis Cedex - France

Tel: +33(0)2 40 09 10 11 - Fax: +33 (0)2 40 09 10 97

[www.manitou.com](http://www.manitou.com)



Deze publicatie geeft een beschrijving van de versies en configuratiemogelijkheden van de Manitou-producten, waarvan de uitrusting kan verschillen. De afgebeelde uitrustingen in deze brochure kunnen standaard, optioneel of niet leverbaar zijn, afhankelijk van de versies. Manitou behoudt zich het recht voor om op te allen tijde en zonder voorafgaande kennisgeving de vermelde specificaties te wijzigen. De weergegeven specificaties zijn niet bindend voor de fabrikant. Voor meer bijzonderheden kunt u uw Manitou dealer raadplegen. Dit document is niet contractueel. De presentatie van de producten is niet contractueel. Specificatielijst is niet uitputtend. De logo's, evenals de visuele identiteit van de onderneming zijn eigendom van Manitou en mogen niet zonder toestemming worden gebruikt. Alle rechten voorbehouden. De foto's en schema's in deze brochure zijn bedoeld als informatie en zijn indicatief.

MANITOU BF NV - Naamloze vennootschap met raad van bestuur - Kapitaal: 39 668 399 euro - 857 802 508 RCS Nantes